

Balkontüren ND 92 Typ BD und 2B

Diese Balkontüren gibt es nach innen und nach außen öffnend. Die Standardausführung ist mit einem Beschlagsystem des Typs FIX 2025 ausgerüstet, die eine 3-Punkt-Hakenverriegelung beinhaltet. Diese Türen sind keine großen Dreh-Kipp-Fenster wie bei den deutschen Systemen, sondern ähneln mehr „Französischen Fenstern“, sind also nur als Dreh-Tür erhältlich.

Nach außen öffnende Balkontüren können mit einem Fix 150-Beschlag ausgestattet werden, mit dem man die Tür in jeder Öffnungsstellung sichern kann, damit der Wind sie nicht zuschlägt. Die Türen sind je nach Flügelgewicht mit drei bis vier Scharnieren ausgerüstet. Die Türen können mit zusätzlichen Sicherheitsstandards ausgerüstet werden, so daß jeder Schließpunkt einer Kraft von 600 kp widersteht.



Durch die Bautiefe von 92 mm ist es möglich die Balkontüren mit allen anderen Nor-Dan Fenstern zu kombinieren.

Pfosten, Kämpfer, Sprossen und abklappbare Holz-sprossenrahmen können auf Wunsch in jede Balkontür integriert werden. Es ist auch möglich, die Tür nur mit einer großen Scheibe zu liefern. Natürlich kann auch die Balkontür mit einer Aluminiumschale verkleidet werden, die auf Lebenszeit einen Außenanstrich überflüssig macht.

Die Griffolive und die Schließbeschläge liegen unmontiert bei.

Wenn Sie bei Ihrer Planung unsere Rastergrößen von xx88 mm (z.B. 1588 x 2088mm) beachten, können Sie bares Geld sparen !



Weitere Details können wir Ihnen auf Anfrage gern zur Verfügung stellen.

Technische Daten

Typ	Balkontüren ND 92 Typ BD einflügelig, Typ 2B zweiflügelig	
Beschreibung	Balkontür, ein- oder zweiflügelig lieferbar, nur als Dreh-Tür, nach innen oder außen öffnend auf Wunsch mit Profilzylinder (norwegischer Zylinder)	
Europa Norm	EN-NORM 29001, Qualitätsstandardzertifikat ISO-9001	
Gesamtprüfung	überwacht durch das NBI (Norges Byggteknisk Institutt Trondheim)	
Material	nordische Kiefer [zulässige Äste + Holzdübel lt. DIN]	
Stockrahmentiefe	92 mm siehe Detailschnitt	
min.-max.-Maße BD	min. Breite: 588 mm min. Höhe: 1588 mm	max. Breite: 1088 mm max. Höhe: 2288 mm
min.-max.-Maße 2B	min. Breite: 1088 mm min. Höhe: 1588 mm	max. Breite: 1988 mm max. Höhe: 2288 mm
Verglasung	Kappa-Energie-Super 4-16-ES4 / Uv = 1,3 W/m ² K Kappa-Energie-Super Argon 4-16-ES4 / Uv = 1,1 W/m ² K Trockenverglasung von außen Glashalteleiste oben, seidl. aus Aluminium oder Holz Glashalteleiste unten aus Aluminium [Alu blank oder pulverbeschichtet]	
Entwässerung	Schrägfalzausbildung unten sowie 4 mm Abstand zu den Glashalteleisten	
Einbruchsicherung	Verglasung wird werkseitig in den Ecken zum Falz verklebt Prüfzeugnis Einbruchhemmung des NBI-Norwegen	
Holzschutz	Vakuumimprägnierung	
Oberflächenschutz	transparente Lasuren (GORI) oder deckende Farben lt. RAL	
Beschläge	FIX 2025	
Oliven	Hoppe 0730 / 300 KL silber oder weiß, muß bauseits montiert werden	
Führungsnut	Ausfräsung einer 9,5mm breiten Nut innen zur Aufnahme der Laibungsverkleidung (3-oder4-seitige Verkleidung aus Holz, Rigips, Fermacell o.ä.	
Sonderausstattung	Aluminiumverkleidung, 3-fach Verglasung, Adjufix-Montagesystem, Profilzylinder beidseitig oder einseitig (außen oder innen) bedienbar	
Produktgarantie	2 Jahre Gewährleistung des Herstellers auf Holz, Beschläge, Verglasung und Funktionsfähigkeit	

ND BD Balkontüren nach außen öffnend

Weitere Informationen und alle Zeichnungen im DXF-Format kostenlos zum Download unter www.Scan-wood.de ! mail: info@scan-wood.de

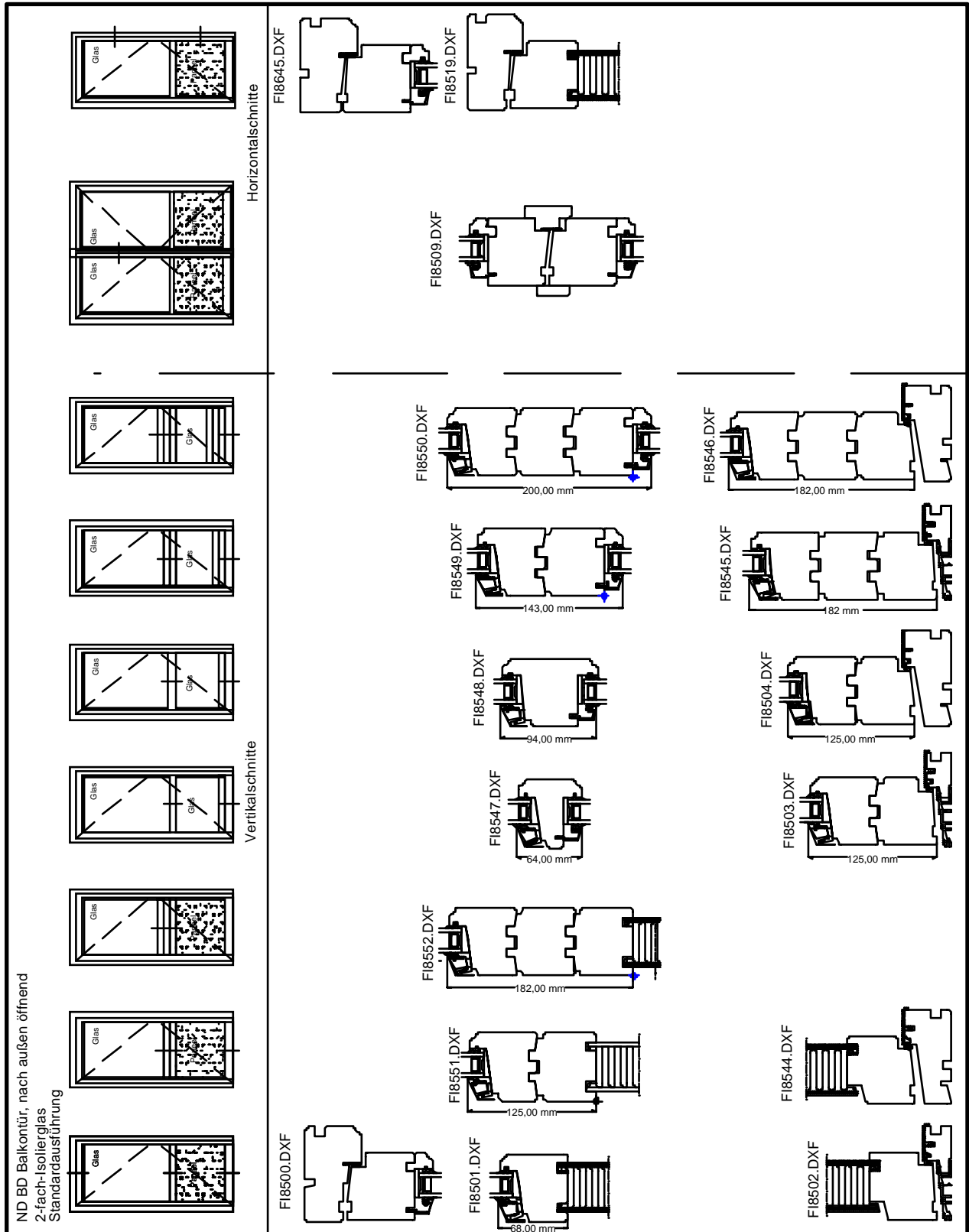

Viervielfältigung und Weitergabe an Dritte nur mit ausdrücklicher Genehmigung der Scan-Wood GmbH ! Änderungen und Irrtum vorbehalten ! Alle Rechte vorbehalten !

Hauptsitz:
D-12555 Berlin, Wongrowitzer Steig 7
Tel.: 0049 30 65 26 28-00 Fax: -02

Niederlassung I
D-15754 Blossin, Am Anger 8
Tel.: 0049 33767 218-12 Fax: -10

ND BD Balkontüren nach innen öffnend

Weitere Informationen und alle Zeichnungen im DXF-Format kostenlos zum Download unter www.Scan-wood.de ! mail: info@scan-wood.de

	<p>Horizontalschnitte</p>	<p>F18511.DXF</p>	<p>F18568.DXF</p>		<p>F18556.DXF</p>
		<p>F18550.DXF</p> <p>200,00 mm</p>			
		<p>F18549.DXF</p> <p>143,00 mm</p>			
		<p>F18548.DXF</p> <p>94,00 mm</p>	<p>F18514.DXF</p>		
		<p>F18547.DXF</p> <p>64,00 mm</p>	<p>F18513.DXF</p>		
		<p>F18552.DXF</p> <p>182,00 mm</p>			
		<p>F18551.DXF</p> <p>125,00 mm</p>	<p>F18648.DXF</p>		
		<p>F18553.DXF</p>	<p>F18501.DXF</p> <p>68,00 mm</p>	<p>F18512.DXF</p>	
<p>Vertikalschnitte</p>					

ND BD Balkontür, nach innen öffnend
2-fach-isolierglas
Standardausführung

Vervielfältigung und Weitergabe an Dritte nur mit ausdrücklicher Genehmigung der Scan-Wood GmbH !
Änderungen und Irrtum vorbehalten !
Alle Rechte vorbehalten !

Hauptsitz:
D-12555 Berlin, Wongrowitzer Steig 7
Tel.: 0049 30 65 26 28-00 Fax: -02

Niederlassung I
D-15754 Blossin, Am Anger 8
Tel.: 0049 33767 218-12 Fax: -10

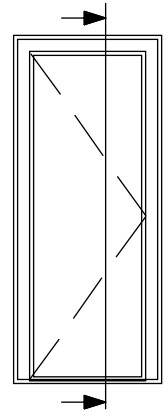
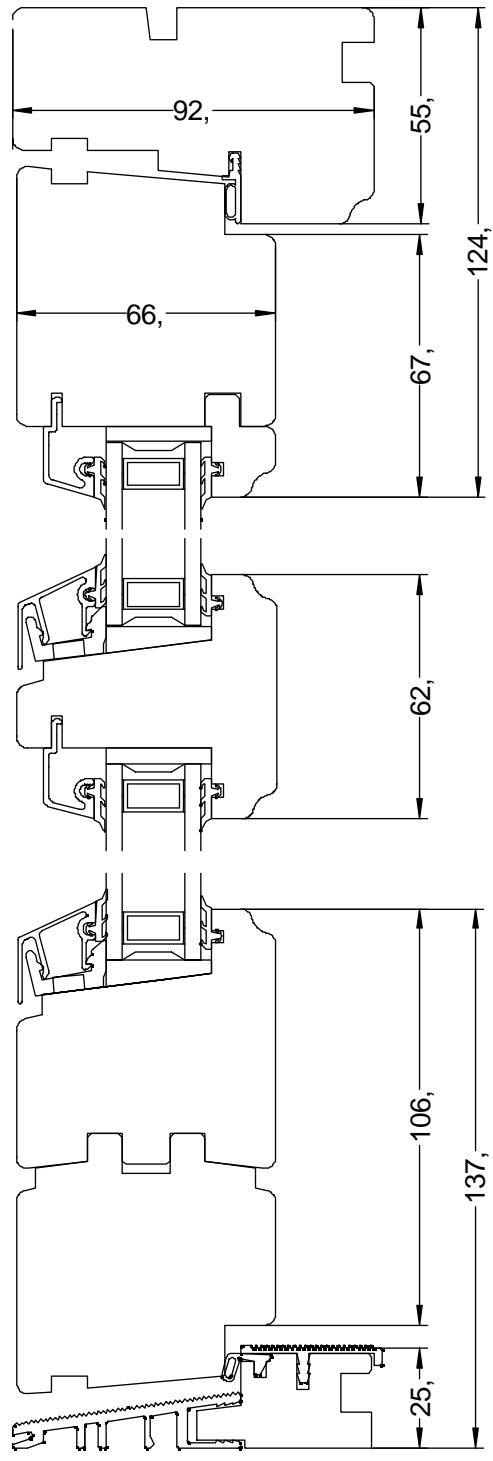

Scan-Wood GmbH

scandinavian windows and doors

D - 12555 Berlin Wongrowitzer Steig 7
 Tel.: 030 65 26 28-00 Fax: 030 65 26 28-02
 www.scan-wood.de info@scan-wood.de

Hersteller:	Nor-Dan AS	Maßstab:	1 : 2
System:	ND BD	Bearbeiter:	Riedel
Schnitt:	vertikal	Datum:	01.12.2000
Benennung:	Balkontür nach außen öffnend Standard		

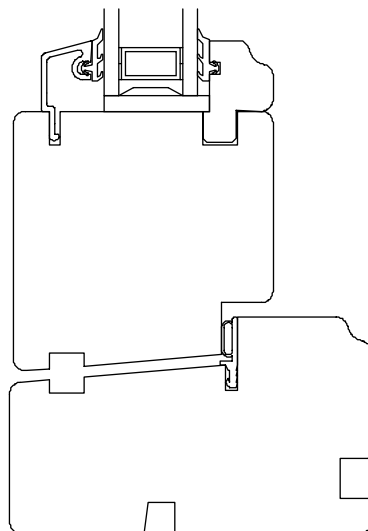
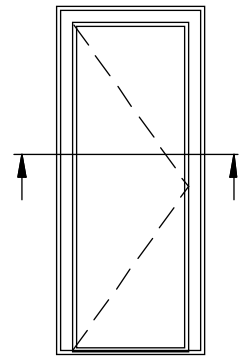
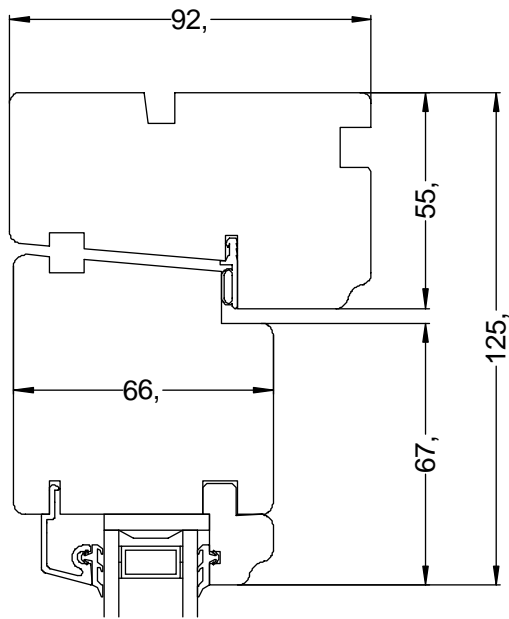

Scan-Wood GmbH

scandinavian windows and doors

D - 12555 Berlin Wongrowitzer Steig 7
 Tel.: 030 65 26 28-00 Fax: 030 65 26 28-02
 www.scan-wood.de info@scan-wood.de

Hersteller:	Nor-Dan AS	Maßstab:	1 : 2
System:	ND BD	Bearbeiter:	Riedel
Schnitt:	horizontal	Datum:	01.12.2000
Benennung:	Balkontür nach außen öffnend Standard		

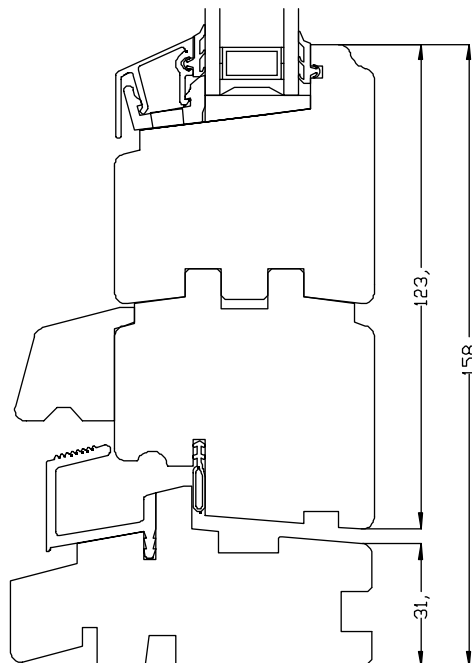
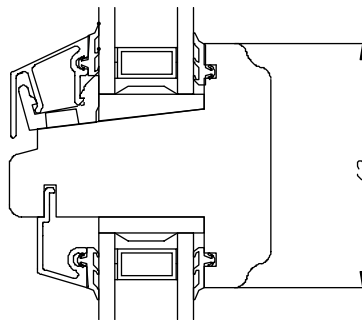
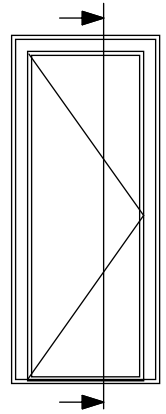
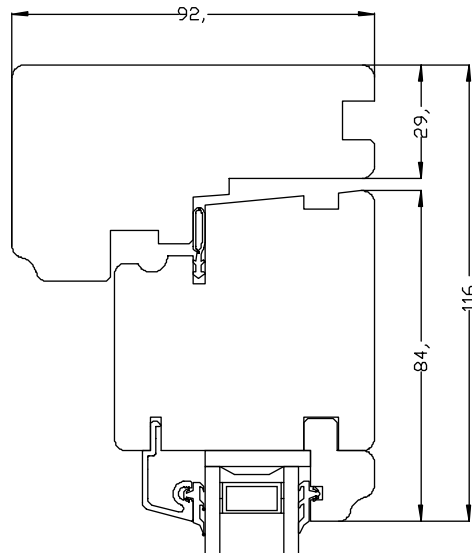

Scan-Wood GmbH

scandinavian windows and doors

D - 12555 Berlin Wongrowitzer Steig 7
 Tel.: 030 65 26 28-00 Fax: 030 65 26 28-02
 www.scan-wood.de info@scan-wood.de

Hersteller:	Nor-Dan AS	Maßstab:	1 : 2
System:	ND BD	Bearbeiter:	Riedel
Schnitt:	vertikal	Datum:	01.12.2000
Benennung:	Balkontür nach innen öffnend Standard		

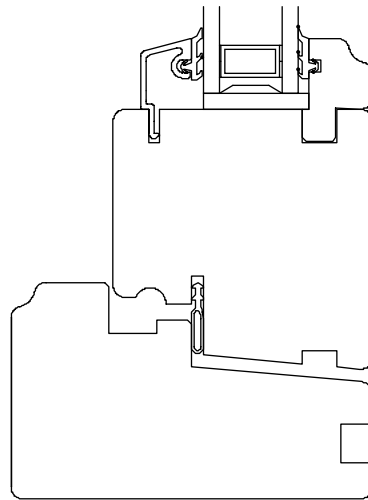
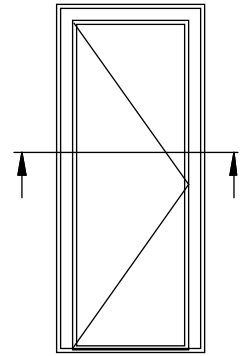
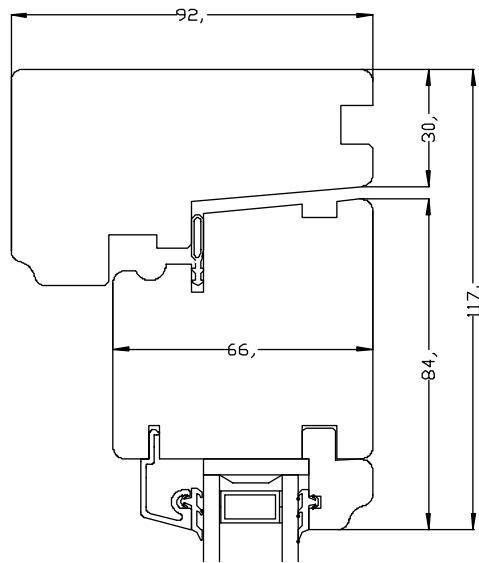

Scan-Wood GmbH

scandinavian windows and doors

D - 12555 Berlin Wongrowitzer Steig 7
 Tel.: 030 65 26 28-00 Fax: 030 65 26 28-02
 www.scan-wood.de info@scan-wood.de

Hersteller:	Nor-Dan AS	Maßstab:	1 : 2
System:	ND BD	Bearbeiter:	Riedel
Schnitt:	horizontal	Datum:	01.12.2000
Benennung:	Balkontür nach innen öffnend Standard		



BV in Volpe, Österreich



BV in Bremen



BV in Dormettingen bei Stuttgart